

Miele

Инструкция по эксплуатации и гарантия качества

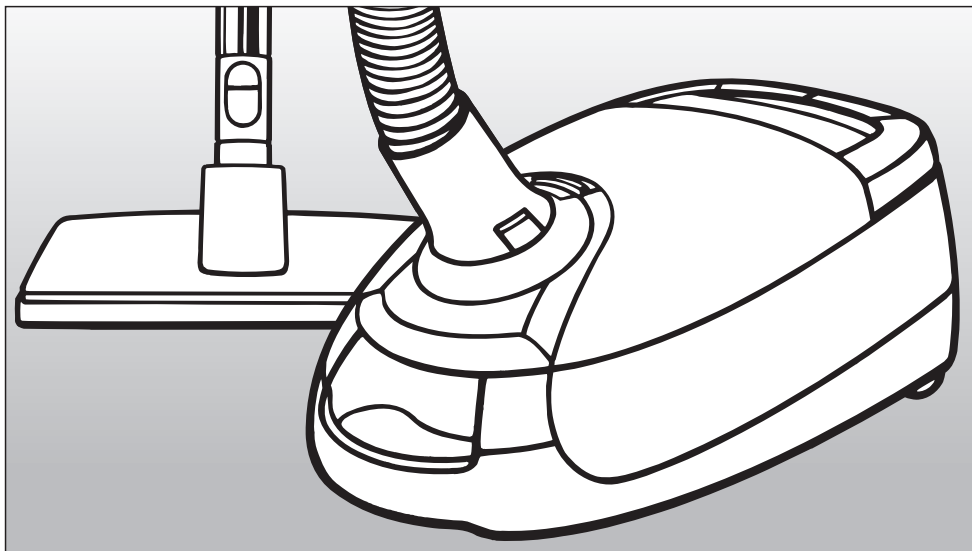

Пылесос S 5981

В этой инструкции по эксплуатации описана базовая модель S 5981, а также модели, выпускаемые на ее основе, с собственным названием / собственной торговой маркой.

ru - RU, UA

M.-Nr. 07 176 430

Содержание

Ваш вклад в защиту окружающей среды	3
Описание прибора	4
Указания по безопасности и предупреждения	6
Перед эксплуатацией	10
Принадлежности, входящие в комплект	14
Использование принадлежностей	15
Эксплуатация	17
Сетевой кабель	17
Включение и выключение	18
Выбор мощности	19
Включение и выключение электросетки	20
Временная остановка, перемещение и хранение	21
Техобслуживание	23
Где купить пылесборники и фильтры?	23
Какие пылесборники и фильтры нужны?	23
Когда заменять пылесборник?	24
Как заменить пылесборник?	25
Когда заменять фильтр для защиты двигателя?	26
Как заменять фильтр для защиты двигателя?	26
Когда заменять фильтр выходящего воздуха?	26
Как заменить фильтр выходящего воздуха "Active HEPA"?	27
Оснастка другим фильтром выходящего воздуха	28
Когда заменять нитесборники?	29
Как заменять нитесборники?	29
Уход	30
Сервисная служба	31
Сертификат (только для РФ)	31
Неисправность	32
Дополнительно приобретаемые принадлежности	33
Гарантия качества товара	38

Утилизация упаковки

Упаковка защищает прибор от повреждений при транспортировке. Материалы, используемые при изготовлении упаковки, выбраны исходя из соображений безопасности для окружающей среды и возможности технической утилизации и потому могут быть переработаны.

По возможности сдайте ненужные упаковочные материалы в пункт по сбору и переработке вторсырья. Таким образом Вы внесете свой вклад в экономию сырья и уменьшение количества отходов.

Утилизация пылесборника и фильтра

Пылесборник и фильтр изготовлены из материалов, безопасных для окружающей среды. Фильтр Вы можете выбросить вместе с обычным бытовым мусором. Это относится также и к пылесборнику, если только в нем нет пыли, запрещенной для переработки вместе с обычным бытовым мусором.

Утилизация отслужившего прибора

Отслужившие электрические и электронные приборы часто содержат ценные компоненты. В то же время материалы приборов содержат вредные вещества, необходимые для работы и безопасности техники. При неправильном обращении с отслужившими приборами или их попадании в бытовой мусор такие вещества могут нанести вред здоровью человека и окружающей среде. Поэтому не рекомендуется выбрасывать отслужившие приборы вместе с обычным бытовым мусором.

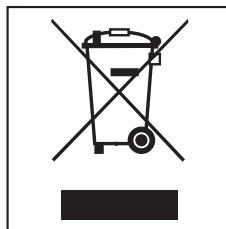



Рекомендуем Вам сдать отслуживший прибор в пункт приема и утилизации электрических и электронных приборов.

До момента отправления на утилизацию отслуживший прибор должен храниться в безопасном для детей состоянии.

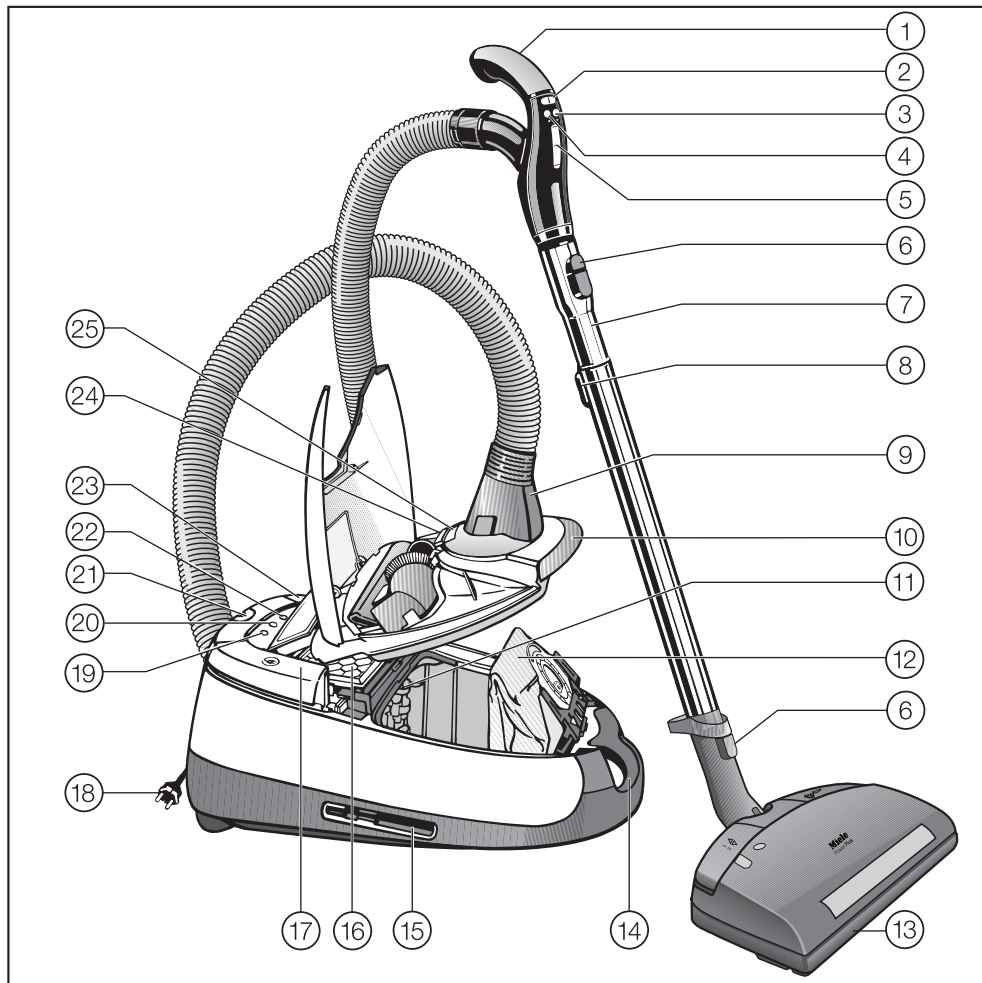
Описание прибора



- ① Рукоятка
- ② Кнопки + / - установки мощности
- ③ Кнопка Вкл / Выкл электрощетки со светодиодом
- ③ Кнопка Stand-by для небольших пауз при уборке со светодиодом
- ⑤ Индикатор ступеней мощности
- ⑥ Клавиша блокировки
- ⑦ Телескопическая трубка с электропроводом
- ⑧ Кнопка регулировки длины телескопической трубки с электропроводом
- ⑨ Всасывающий патрубок
- ⑩ Кнопка отпирания крышки пылевого отсека
- ⑪ Фильтр для защиты двигателя
- ⑫ Пылесборник
- ⑬ Электрощетка (в зависимости от модели, SEB 217 или SEB 236)
- ⑭ Ручка для перемещения пылесоса
- ⑮ Держатель трубки (с обеих сторон пылесоса)
- ⑯ Фильтр выходящего воздуха Active HEPA
- ⑰ Педальная клавиша автоматической намотки кабеля
- ⑱ Сетевой кабель
- ⑲ Индикатор замены фильтра выходящего воздуха и кнопка сброса (Reset)
- ⑳ Индикатор термозащиты 
- ㉑ Система парковки
- ㉒ Индикатор режима Stand-by
- ㉓ Педальная клавиша Вкл / Выкл 
- ㉔ Клавиша отпирания отсека для принадлежностей
- ㉕ Индикатор замены пылесборника

Указания по безопасности и предупреждения

Этот пылесос отвечает нормам технической безопасности. Однако ненадлежащее использование прибора может привести к травмам персонала и материальному ущербу. Прежде чем начать эксплуатировать этот прибор, внимательно прочитайте данную инструкцию по эксплуатации. Благодаря этому Вы защитите себя и других лиц, а также избежите повреждений пылесоса. Бережно храните инструкцию по эксплуатации.

Надлежащее использование

▶ Данный пылесос разрешено использовать только в домашнем хозяйстве для чистки сухих поверхностей. Не допускается чистить с помощью пылесоса людей или домашних животных.

Другие виды использования, переоборудование и изменение конструкции могут представлять угрозу для Вашей безопасности.

Производитель не может нести ответственности за повреждения, причиной которых было использование пылесоса не по назначению или его неправильная эксплуатация.

▶ Лицам, которые по состоянию здоровья или из-за отсутствия опыта и соответствующих знаний не могут уверенно управлять пылесосом, не рекомендуется его эксплуатация без присмотра или руководства со стороны ответственного лица.

Если у Вас есть дети

▶ Не оставляйте без надзора детей, если они находятся вблизи пылесоса. Никогда не позволяйте детям играть с пылесосом.

▶ Дети могут пользоваться пылесосом без надзора взрослых, если они настолько освоили работу с прибором, что могут это делать с уверенностью. Кроме того, они должны осознавать возможную опасность, связанную с неправильной эксплуатацией прибора.

Техника безопасности

▶ Перед эксплуатацией сравните параметры подключения пылесоса, указанные на типовой табличке (сетевое напряжение и частота), с данными электросети. Они должны обязательно совпадать, иначе возникает опасность повреждения пылесоса.

▶ Сетевая розетка должна быть защищена предохранителем с номиналом 16 А или 10 А.

▶ Перед монтажом проверьте отсутствие на пылесосе видимых повреждений. Ни в коем случае не вводите в эксплуатацию поврежденный прибор. Эксплуатация поврежденного пылесоса ставит под угрозу Вашу безопасность!

▶ Электрический гибкий шланг и электрическая телескопическая трубка содержат электрические провода. Не пользуйтесь пылесосом, если эти принадлежности имеют повреждения. Опасность поражения электротоком.

Указания по безопасности и предупреждения

► Гарантийный ремонт пылесоса имеет право производить только авторизованная Miele сервисная служба, в противном случае при последующей неисправности право на гарантийное обслуживание теряется.

► Электрощетка Miele является дополнительным устройством с электродвигательным приводом, которое предназначено специально для пылесосов Miele. В целях безопасности эксплуатация пылесоса с электрощеткой другого производителя не разрешается.

► Разъем у пылесоса Вы можете использовать только для подключения указанных в данной инструкции электрощеток Miele.

► С нижней стороны рукоятки находится металлическая накладка, которая препятствует неприятному воздействию электростатических разрядов. Следите за тем, чтобы при уборке держать руку на этой накладке.

► Не используйте сетевой кабель для перемещения пылесоса и не вытаскивайте сетевую вилку из розетки за кабель.

– Не тяните кабель через острые кромки и не заземляйте его, например, под дверьми.

– При уборке избегайте частого переизгибания кабеля пылесосом.

Сетевой кабель, вилка и розетка могут быть при этом повреждены, что поставит под угрозу Вашу безопасность. Эксплуатация пылесоса в этом случае не допускается.

► Не пользуйтесь пылесосом, если повреждена сетевая кабель. Сетевой кабель, имеющий дефекты, представляет собой угрозу Вашей безопасности.

► Поврежденный сетевой кабель заменяйте только в комплекте с барабаном намотки. В целях безопасности замена должна проводиться только специалистом сервисной службы Miele.

► Ремонт имеют право производить только авторизованные Miele специалисты. Вследствие неправильно выполненных ремонтных работ может возникнуть серьезная опасность для пользователя.

► Выключайте пылесос при замене принадлежностей; это особенно важно при подключении электро- или турбощетки.

► Перед началом чистки / техобслуживания выключайте пылесос и вынимайте сетевую вилку из розетки.

► Ни в коем случае не погружайте пылесос в воду и протирайте его только сухой или слегка влажной салфеткой. Наличие влажности внутри пылесоса ведет к угрозе удара электрическим током.

► Специальный гибкий шланг и специальная телескопическая трубка для подключения электрощетки содержат электропровода. Не допускается контакт с водой разъемных контактных соединений - поэтому не разрешается влажная чистка этих деталей. Существует опасность удара электрическим током.

Указания по безопасности и предупреждения

Надлежащая эксплуатация

▶ При использовании электро- или турбощетки Miele не беритесь за двигающиеся валики щетки.

Существует опасность получения травм.

▶ Запрещается использовать пылесос без пылесборника, фильтра выходящего воздуха и фильтра пылевого отсека (защита двигателя)! В противном случае пылесос может быть поврежден!

▶ Если пылесборник не вставлен, Вы не сможете закрыть крышку пылевого отсека. Не применяйте силу при закрывании.

▶ Не пылесосьте горячие или тлеющие предметы, например, сигареты или еще не погасшую золу или уголь! Это может привести к возгоранию пылесоса.

▶ Не пылесосьте жидкости и влажную грязь! Это может привести к серьезным неисправностям, например, выходу из строя двигателя пылесоса; кроме того, может быть нарушена защита от удара электротоком. Ковры и ковровые покрытия после влажной чистки или обработки шампунем полностью просушите перед тем, как начать пылесосить.

▶ Не пылесосьте красящие порошки! Красящий порошок (тонер), который, например, используется для принтеров или копировальных приборов, может обладать электропроводностью. Кроме того, он может быть не полностью отфильтрован системой фильтров пылесоса и через вентилятор опять попадет в окружающий воздух.

▶ Не пылесосьте легко воспламеняющиеся или взрывоопасные вещества или газы, а также места, где хранятся такого рода вещества. Пылесос может взорваться.

▶ Не пылесосьте тяжелые, твердые или имеющие острые кромки предметы. Пылесос и специальный гибкий шланг могут быть заблокированы и повреждены.

▶ Избегайте при уборке подносить к голове всасывающую насадку или трубку пылесоса. Существует опасность травм.

▶ Следите за индикатором замены пылесборника, проверяйте и заменяйте пылесборник, если индикатор покажет, что пылесборник заполнен до конца.

Проверьте и при необходимости замените в этом случае также фильтры выходящего воздуха и пылевого отсека. Заполненный пылесборник и забитые фильтры снижают мощность всасывания пылесоса. Кроме того, пылесос может так сильно нагреться, что ограничитель температуры выключит пылесос, смотри главу "Неисправности".

Дополнительные принадлежности

► При уборке с использованием рукоятки без вставленной принадлежности следите за тем, чтобы рукоятка не была повреждена. Существует опасность получения травмы.

► Пылесборники являются одноразовыми изделиями. Не используйте их многократно. Забитые поры пылесборника снижают мощность всасывания пылесоса.

► Используйте только оригинальные пылесборники, фильтры и принадлежности фирмы Miele. Только в этом случае производитель может гарантировать безопасную эксплуатацию пылесоса.

Производитель прибора не несет ответственность за повреждения, причиной которых было игнорирование приведенных указаний по безопасности и предупреждений.

Перед эксплуатацией

Подсоединение гибкого шланга с электропроводом

- Вставьте всасывающий патрубок в нужном положении во всасывающее отверстие до четкой фиксации.

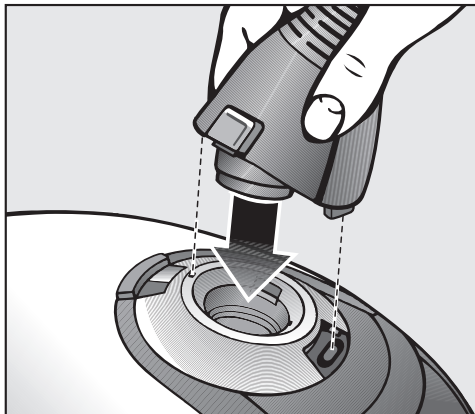

Снятие гибкого шланга с электропроводом

- Нажмите на клавиши блокировки, расположенные с двух сторон на всасывающем патрубке, и выньте его из отверстия.

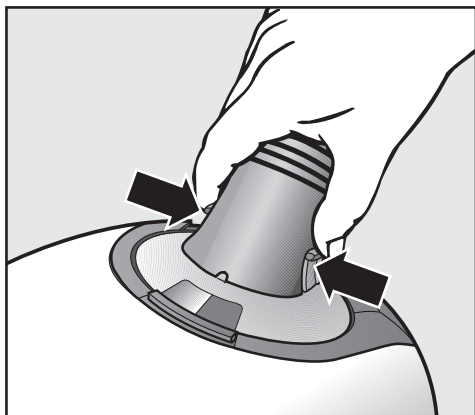

Состыковка рукоятки и телескопической трубки с электропроводом

- Вставьте рукоятку в нужном положении в телескопическую трубку до четкой фиксации.
- Нажмите на клавишу блокировки, если Вы захотите отделить детали друг от друга.

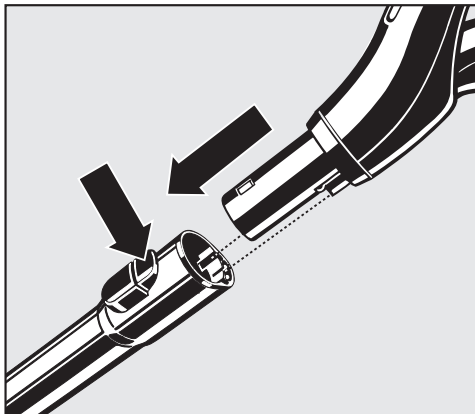

Регулировка длины телескопической трубки с электропроводом

Телескопическая трубка с электропроводом состоит из двух вставленных друг в друга трубок, которые Вы можете выдвинуть одна из другой на наиболее удобную для работы длину (максимум до упора).

- Нажмите кнопку регулировки длины телескопической трубки с электропроводом и установите желаемую длину.

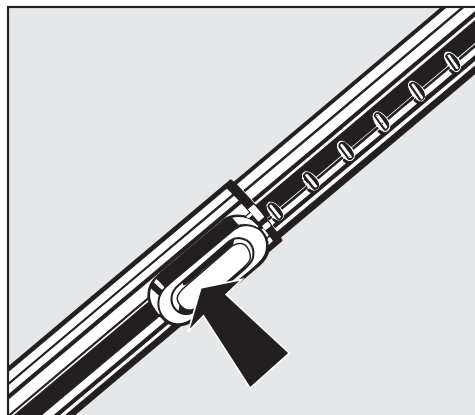



Перед эксплуатацией

Применение электрощетки

Учитывайте, прежде всего, рекомендации по чистке и уходу, которые дает производитель Вашего полового покрытия.

Электрощетка особенно хорошо подходит для интенсивной чистки прочных текстильных половых покрытий. Она устраняет прочно въевшиеся загрязнения и позволяет предотвратить образование затоптанных участков.

 Не чистите электрощеткой дорогие ковры ручной работы, например, персидские и т.п., а также ковры и ковровые покрытия с очень длинным ворсом. Ворс может быть затянут в щетку.

 Не пылесосьте с помощью электрощетки SEB 217 полы с очень рельефной или неровной поверхностью. Нижняя пластина электрощетки может сильно задевать такой пол и вызывать его повреждения.

Состыковка телескопической трубки с электропроводом и электрощетки

- Вставьте телескопическую трубку с электропроводом в нужном положении в электрощетку до четкой фиксации.

Более подробную информацию по использованию и техобслуживанию Вы найдете в отдельной инструкции по эксплуатации к Вашей электрощетке.

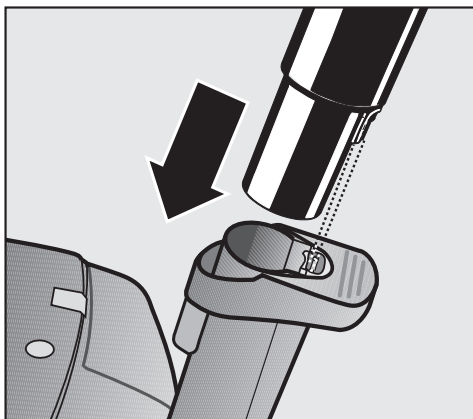

Применение насадки для пола

Учитывайте, прежде всего, рекомендации по чистке и уходу, которые дает производитель Вашего полового покрытия.

Насадка для пола предназначена для повседневной уборки ковров, ковровых покрытий и твердых полов, нечувствительных к механическому воздействию. Для чистки других половых покрытий мы рекомендуем использование специальных щеток Miele (см. главу "Дополнительные принадлежности").

Состыковка телескопической трубки с электропроводом и насадки для пола

- Вставьте телескопическую трубку, вращая ее влево и вправо, в насадку для пола до четкой фиксации.
- Нажмите на клавишу блокировки, если Вы захотите отделить детали друг от друга.

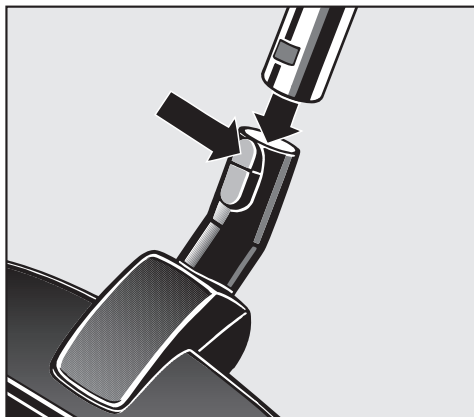

Установка насадки для пола

Пылесосьте ковры и ковровые покрытия с убранной щетиной насадки:

- Нажимайте pedalную клавишу, пока не появится символ .

Твердые полы пылесосьте с выдвинутой щетиной насадки:

- Нажимайте pedalную клавишу, пока не появится символ .

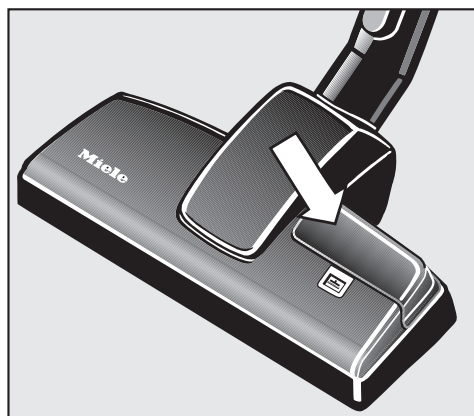

Принадлежности, входящие в комплект

К пылесосу прилагаются следующие принадлежности:

- ① Насадка щелевая
- ② Насадка с кистью из натуральной щетины
- ③ Насадка для мягкой мебели



Извлечение принадлежностей

- Нажмите на клавишу отпирания отсека для принадлежностей.

Отсек для принадлежностей откроется.

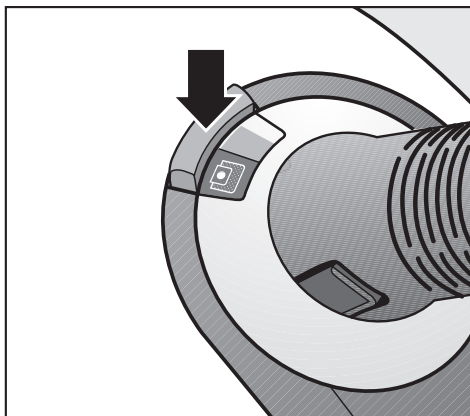

- Достаньте нужную принадлежность.
- Закройте отсек для принадлежностей, плотно прижав крышку.

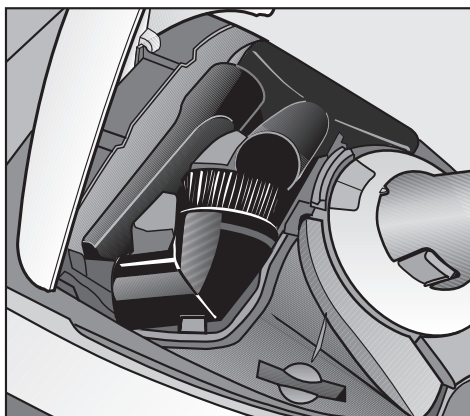

Щелевая насадка

для удаления пыли из складок, щелей и углов.

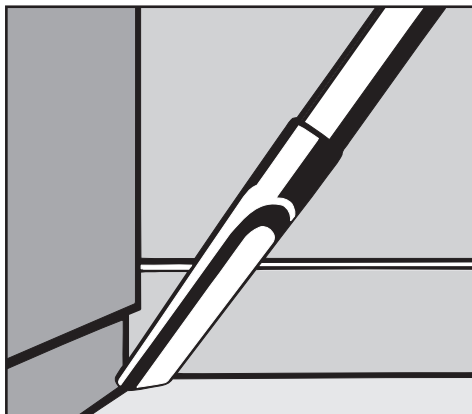

Насадка с кистью из натуральной щетины

для профилей планок, предметов с резьбой и украшениями или особенно чувствительных предметов и т. п.

Головка с кистью вращается, поэтому Вы можете ее повернуть в наиболее удобное для Вас положение.

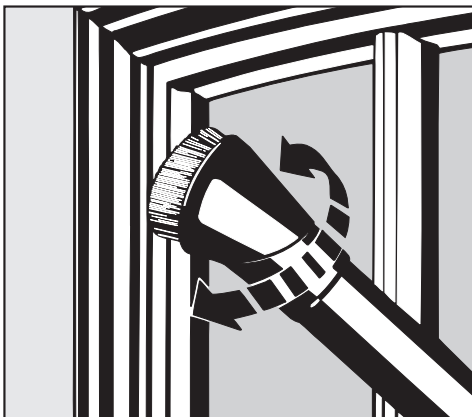

Использование принадлежностей

Насадка для мягкой мебели

для чистки мягкой мебели, матрасов, подушек, гардин и т.д.



Насадка для пола

также подходит для чистки ступенек лестницы.

Из соображений безопасности чистите ступеньки лестницы, начиная с нижних вверх.

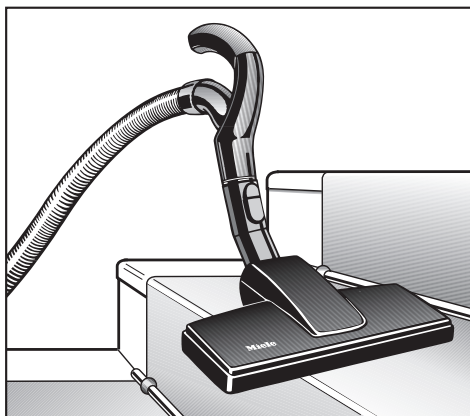

Сетевой кабель

Вытягивание

- Вытяните кабель до нужной длины (макс. прим. 6,5 м).

 При эксплуатации прибора в течение более 30 минут необходимо полностью вытянуть кабель, иначе существует опасность его перегрева и повреждения.

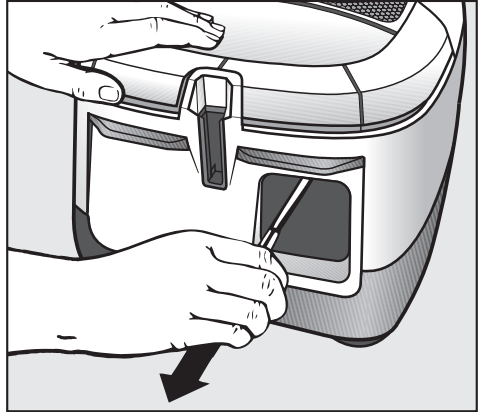

Сматывание

- Вытащите сетевую вилку из розетки.
- Наступите на педальную клавишу автоматической намотки шнура - шнур электропитания автоматически сматывается.

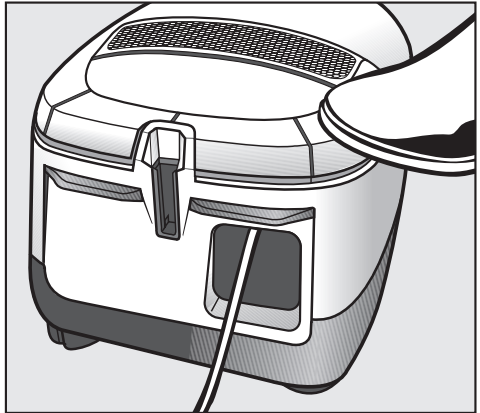

Эксплуатация

Включение и выключение

- Наступите на педальную клавишу Вкл / Выкл ①.

Индикатор Stand-by в смотровом окошке пылесоса и светодиод на рукоятке загорятся.

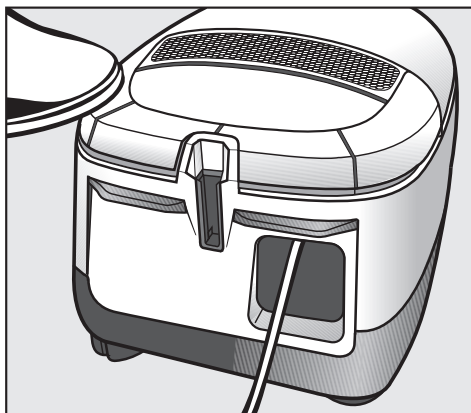

- Для этого нажмите кнопку Stand-by на рукоятке.

Светодиод погаснет, и пылесос включится с мощностью, выбранной в последний раз. На рукоятке загорится зеленым цветом соответствующий символ.

Нажатием кнопки - сразу выбирается самый низкий уровень мощности (мин.), нажатием кнопки + сразу выбирается самый высокий уровень мощности (макс.).

В коротких паузах при уборке Вы можете прервать работу пылесоса.

- Для этого нажмите кнопку Stand-by на рукоятке.

Загорится светодиод на рукоятке.

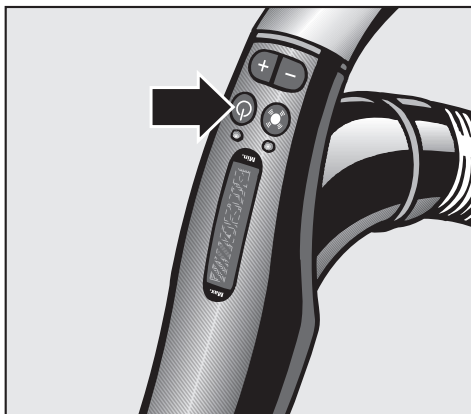







⚠ В режиме ожидания пылесос следует оставлять только на время небольших перерывов в работе, ни в коем случае - на долгое время. Существует опасность перегрева и повреждения прибора.

Выбор мощности

С помощью кнопок + и - на рукоятке Вы можете настроить мощность пылесоса, в зависимости от ситуации. Уменьшением мощности можно значительно снизить силу скольжения насадки для пола.

На рукоятке имеются символы, которые соответствуют определенным уровням мощности и показывают, в каком случае рекомендуется та или иная мощность.

-  - гардины, текстиль
-  - мягкая мебель, подушки
-  - ковры высокого качества и дорожки
-  - энергоэкономичная ежедневная уборка с низким уровнем шума
-  - слабозагрязненные ковры и ковровые покрытия
-  - твердые полы, сильно загрязненные ковры и ковровые покрытия

Держите соответствующую кнопку нажатой до тех пор, пока на рукоятке не загорится зеленым светом символ нужного уровня мощности.

- Нажимайте кнопку +, если Вы хотите установить более высокую мощность всасывания.
- Нажимайте кнопку -, если Вы хотите установить более низкую мощность всасывания.

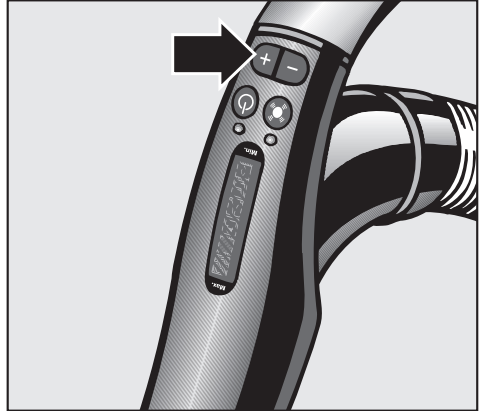

Эксплуатация

При уборке

- При уборке тяните пылесос за собой, как санки, или ставьте его вертикально, если Вы пылесосите лестницы и гардины.

⚠ При уборке возникает естественная статическая электризация. Наэлектризованные частицы могут затем разрядиться в определенных ситуациях. С нижней стороны рукоятки пылесоса встроена металлическая накладка, которая способствует ослаблению неприятного эффекта, вызываемого электростатическими разрядами. Поэтому следите, чтобы при уборке Ваша рука длительное время касалась этой накладки.

Включение и выключение электрощетки

Если Вы используете электрощетку, то Вам необходимо ее дополнительно включать и выключать с помощью кнопки  на рукоятке.

Кнопка позволяет Вам выключить электрощетку в случае необходимости, например, при переходе с коврового покрытия на высококачественный ковер.



Система парковки

(не используется при применении электрощетки SEB 236)

Во время пауз при уборке Вы можете удобно расположить трубку пылесоса с насадкой на самом пылесосе.

- Вставьте насадку, направляя кулачок в устройство парковки.

Включатель / выключатель в системе парковки

Работа пылесоса будет автоматически прервана, если Вы вставите насадку в парковочный держатель. При изъятии насадки из держателя пылесос автоматически включится.

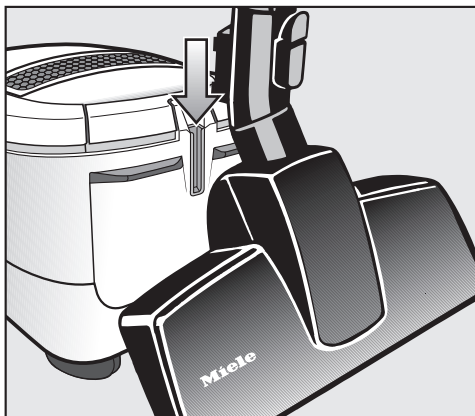

Временная остановка, перемещение и хранение

Перемещение и хранение

- Поставьте пылесос в вертикальное положение.
- Вставьте насадку кулачком сверху в один из боковых держателей трубки на пылесосе (не используется при применении электрощетки SEB 236).

При использовании одной из следующих насадок Вам необходимо вставить прилагаемую удлинительную трубку **A** между насадкой и телескопической трубкой с электропроводом.

- Насадка для пола
- Турбощетка
- Насадка для пола

Так Вам будет удобно переносить пылесос или убирать его на хранение. Кроме того, при этом целесообразно полностью задвигать части телескопической трубки с электропроводом друг в друга.

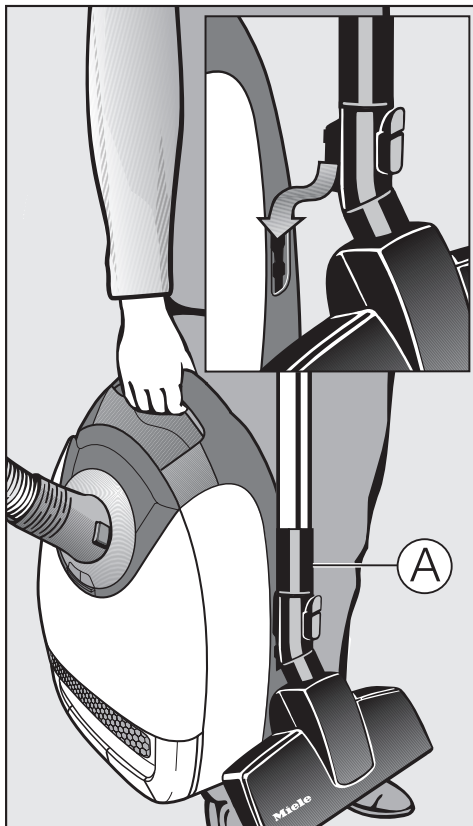

 Перед началом проведения каждого техобслуживания выключайте пылесос и вынимайте сетевую вилку из розетки.

Система фильтров Miele состоит из трех компонентов.

- Пылесборник
- Фильтр для защиты двигателя
- Фильтр выходящего воздуха

Для того, чтобы была гарантирована безупречная мощность всасывания пылесоса, Вы должны время от времени заменять эти фильтры.

Используйте только оригинальные пылесборники Miele со знаком качества Miele и оригинальные фильтры Miele. Только в этом случае будут оптимально использоваться мощность всасывания пылесоса и объем пылесборника.

 Использование пылесборников без знака качества Miele может привести к серьезным повреждениям пылесоса и утрате гарантии.

Где купить пылесборники и фильтры?

В магазинах, торгующих техникой Miele, в сервисной службе Miele или в интернет-магазине www.miele-shop.com.

Какие пылесборники и фильтры нужны?

Покупайте пылесборники Miele с печатью качества Miele и маркировкой **G/N**.

ORIGINAL
Miele

В каждую упаковку пылесборников Miele дополнительно вложен фильтр выходящего воздуха Super Air Clean и фильтр для защиты двигателя. Если Вы хотели бы отдельно купить эти фильтры, то в фирменном магазине или сервисной службе Miele Вам необходимо будет указать модель Вашего пылесоса, чтобы получить нужные принадлежности. Обозначение модели Вы найдете на типовой табличке с нижней стороны пылесоса.

Также Вы можете вместо серийного фильтра выходящего воздуха Active HEPA вставить оригинальный фильтр Miele другого типа (см. главу "Дополнительные принадлежности").

Когда заменять пылесборник?

Когда цветная шкала полностью заполнит смотровое окошко индикатора замены пылесборника, пылесборник необходимо будет заменить.

Пылесборники являются изделием одноразового использования.

Их нельзя использовать многократно, так как забитые поры пылесборника снижают всасывающую способность пылесоса.

Для проверки

- Вставьте насадку для пола. Все другие насадки оказывают влияние на работу индикатора замены пылесборника.
- Включите пылесос педальной клавишей Вкл / Выкл  и установите переключатель мощности на рукоятке на максимальный уровень.
- Слегка приподнимите насадку от пола. Если теперь индикатор покажет, что пылесборник заполнен, значит, его необходимо заменить.

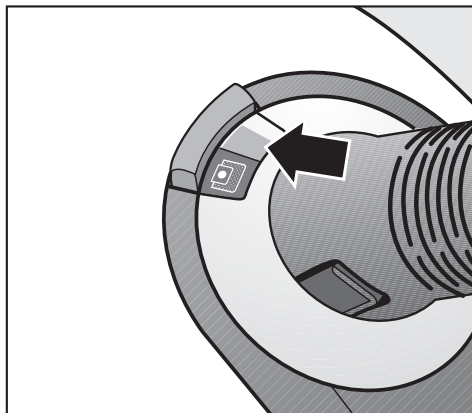

Функция индикатора замены пылесборника

Функция индикатора рассчитана на смешанную пыль, которая преимущественно образуется в быту: пыль, волосы, ковровый ворс, нитки и др.

Если Вы пылесосите много мелкой пыли, то поры пылесборника забиваются очень быстро. При этом индикатор будет указывать на заполненность пылесборника, даже если он еще не совсем заполнен. В этом случае его необходимо все равно заменить, так как при забитых порах пылесборника снижается мощность всасывания пылесоса.

Если же Вы пылесосите много волос, коврового ворса, шерстинок и т. д., то индикатор укажет на необходимость замены пылесборника лишь тогда, когда он будет уже полностью заполнен.

Как заменить пылесборник?

- Приподнимите клавишу отпирания и откиньте крышку пылевого отсека до фиксации вверх.

При извлечении пылесборника его гигиеническая заслонка автоматически закрывается, поэтому пыль не может высыпаться наружу.

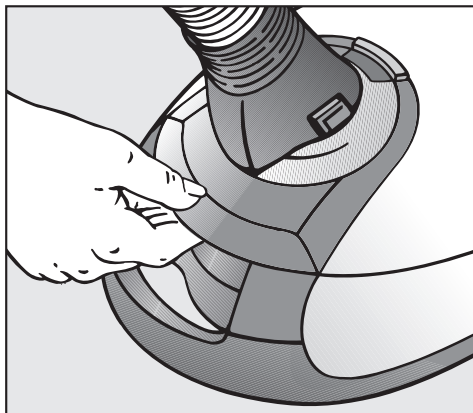

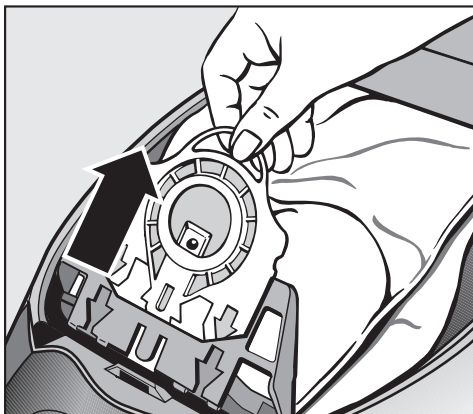

- Вытащите пылесборник из гнезда, взявшись за выемки на фиксаторе.

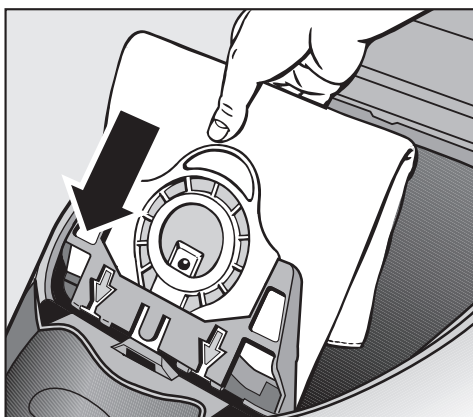

- Новый пылесборник вставьте до упора в гнездо. Оставьте его сложенным в том же виде, как Вы его вынули из упаковки.

- Закройте крышку пылевого отсека до фиксации и проследите, чтобы пылесборник при этом не защемился.



 **Блокировка холостого хода работы препятствует закрыванию крышки пылевого отсека, если пылесборника нет или если он вставлен не до упора. Не применять силу!**

Техобслуживание

Когда заменять фильтр для защиты двигателя?

Всегда, когда Вы вскрываете новую упаковку пылесборников Miele. В каждую новую упаковку пылесборников дополнительно вложен фильтр для защиты двигателя.

Как заменять фильтр для защиты двигателя?

- Откройте крышку пылевого отсека.
- Откиньте обойму фильтра и выньте использованный фильтр за чистый уголок.
- Вставьте новый фильтр для защиты двигателя.
- Закройте обойму фильтра.
- Закройте крышку пылевого отсека до отчетливой фиксации.

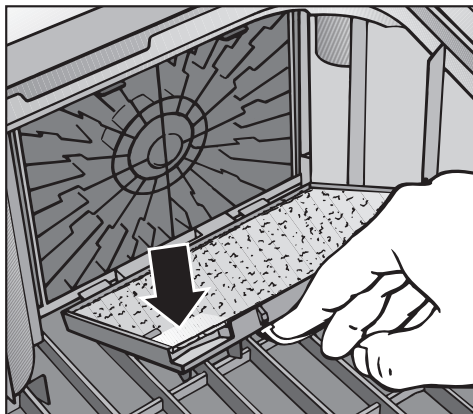

Когда заменять фильтр выходящего воздуха?

Всегда заменяйте фильтр Active HEPA при загорании индикатора замены фильтра выходящего воздуха (примерно после 50 часов эксплуатации пылесоса, что при средней эксплуатации пылесоса соответствует одному году). Естественно, Вы можете пользоваться пылесосом и дальше. Помните, однако, что при этом снижается мощность всасывания и эффективность фильтрации.

Вместо фильтра Active HEPA Вы можете также установить другой оригинальный фильтр выходящего воздуха Miele (см. главу "Техобслуживание - Оснастка другим фильтром выходящего воздуха").



Как заменить фильтр выходящего воздуха "Active HEPA"?

Следите за тем, чтобы всегда был вставлен только один фильтр выходящего воздуха.

- Откройте крышку пылевого отсека.
- Приподнимите фильтр и выньте его.
- Вставьте новый фильтр выходящего воздуха и прижмите его книзу.

Если Вы хотите установить фильтр Super Air Clean, то обязательно принимайте во внимание информацию главы "Техобслуживание - Оснастка другим фильтром выходящего воздуха".

- Закройте крышку пылевого отсека до отчетливой фиксации.

Возврат индикатора замены фильтра выходящего воздуха в исходное положение

После каждой замены фильтра выходящего воздуха Вам необходимо вернуть индикатор замены в исходное состояние. При этом пылесос должен быть включен.

- Нажмите на клавишу сброса.

Индикатор погаснет и снова будет находиться в исходном положении.

Сброс показания индикатора замены фильтра происходит только в том случае, если Вы нажимаете клавишу сброса после загорания индикатора, но не при нажатии в другое время.

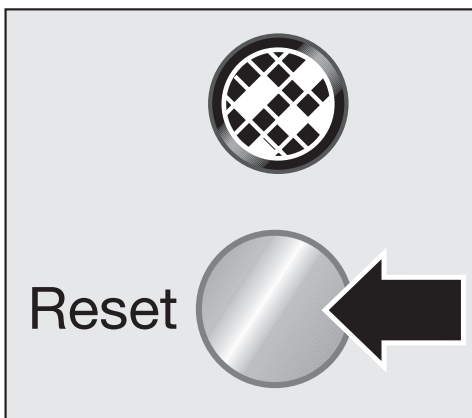
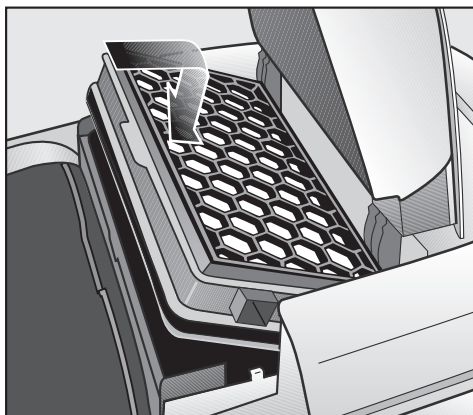
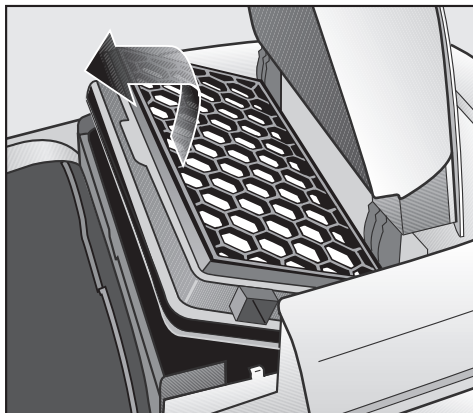

Техобслуживание

Оснастка другим фильтром выходящего воздуха

Вы можете установить в Вашем пылесосе, который серийно оснащен фильтром выходящего воздуха Active HEPA **c**, один из следующих фильтров.

a Super Air Clean

b Active Air Clean

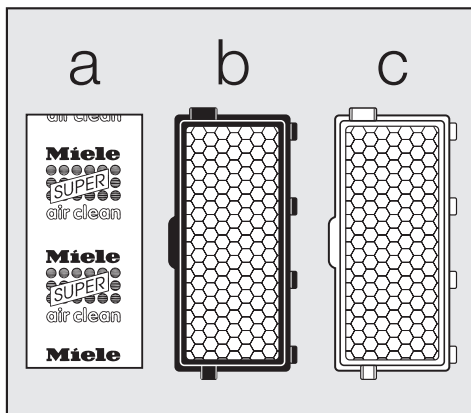

При переходе с фильтра **c** на фильтр **a** обратите внимание

Если Вы вместо фильтра Active HEPA **c** хотите вставить фильтр Super Air Clean **a**, то его нужно обязательно вложить в решетку фильтра *.

* Решетка фильтра - см. главу "Дополнительные принадлежности"

Следите за тем, чтобы всегда был вставлен только один фильтр выходящего воздуха.

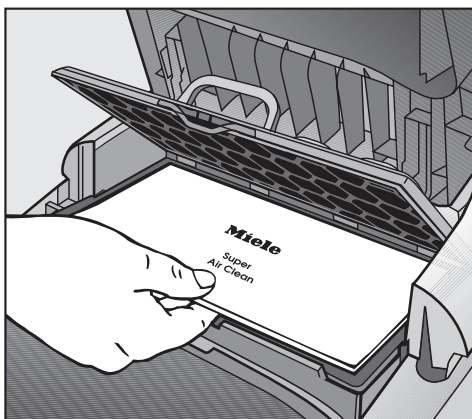

Индикатор замены фильтра выходящего воздуха настроен на цикл замены фильтров Active Air Clean и Active HEPA.

Если Вы используете фильтр Super Air Clean, то загорание индикатора не имеет для Вас значения, так как этот фильтр Вы заменяете всегда, когда Вы открываете новую упаковку с пылесборниками Miele. Индикатор замены фильтра погаснет, как только Вы нажмете клавишу сброса.

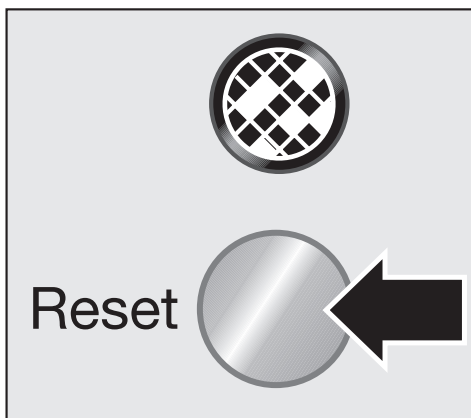

Когда заменять нитесборники?

Нитесборники на всасывающей поверхности насадки для пола и насадки для мягкой мебели могут быть заменены.

Замените нитесборники, если их ворс износился.

Как заменять нитесборники?

- Выньте нитесборники из паза, например, с помощью ножа.
- Замените нитесборники на новые.

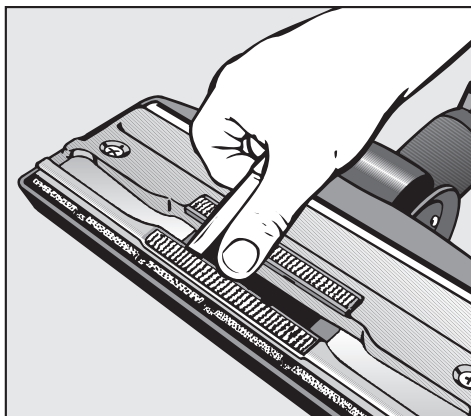



Если у насадки для пола вокруг оси ходового ролика намотались нитки или волосы

- ① Вскройте ось ролика (штыковой затвор) с помощью монеты.
- ② Вытолкните ось и снимите ее.
- ③ Снимите ходовой ролик.

Затем удалите нити и волосы, снова вставьте ходовой ролик и зафиксируйте ось.

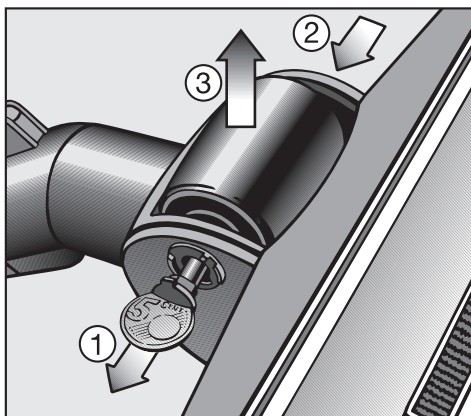
Запасные детали можно приобрести в фирменном магазине или сервисной службе Miele.



 Перед началом каждой чистки пылесоса выключайте его и вынимайте сетевую вилку из розетки.

Пылесос и принадлежности

Для ухода за пылесосом и всеми пластиковыми принадлежностями можно использовать обычное чистящее средство для пластмасс.

 Запрещается использовать абразивные чистящие средства, а также средства для чистки стекол или универсального действия! Такие средства из-за своего химического состава могут сильно повредить пластмассовую поверхность.

Пылевой отсек

При необходимости Вы можете пропылесосить пылевой отсек другим пылесосом или просто вычистить **сухой** салфеткой или щеткой.

 Ни в коем случае не погружайте пылесос в воду! Влага в пылесосе вызывает опасность поражения электрическим током.

При неисправностях, которые Вы не можете устранить самостоятельно, обратитесь, пожалуйста

- к Вашему продавцу техники Miele
- или
- в сервисные центры Miele.

Телефоны и адреса сервисных центров Miele Вы найдете в главе "Гарантия качества товара".

Сертификат (только для РФ)

РОСС DE.АЯ46 В21215
с 01.07.2005 по 30.06.2008 г.

Соответствует требованиям
ГОСТ Р МЭК 335-2-2-95,
ГОСТ Р 51318.14.1-99,
ГОСТ Р 51318.14.2-99,
ГОСТ Р 51317.3.2-99,
ГОСТ Р 51317.3.3-99

Неисправность

Описание неисправности: пылесос автоматически выключается. Дополнительно загорается индикатор термозащиты .

Ограничитель температуры отключает пылесос, если он слишком сильно нагревается. На это будет указывать индикатор термозащиты.

Такая неполадка может возникнуть, если, например, какой-либо крупный предмет заблокирует трубку или шланг, если весь пылесборник заполнится пылью или он станет воздухо непроницаемым из-за мелкой пыли. Причиной этого может быть также сильное загрязнение фильтра выходящего воздуха или фильтра для защиты двигателя. Выключите пылесос в случае появления такой неполадки (нажатием pedalной клавиши Вкл / Выкл ) и выньте сетевую вилку из розетки!

После устранения причины неисправности и по прошествии 20 - 30 минут пылесос охладится настолько, что его можно будет снова включить и использовать при уборке.



Дополнительно приобретаемые принадлежности

Отдельные модели в серийном исполнении уже оснащены одной или несколькими из нижеуказанных принадлежностей.

Турбощетка STB 205-3

Учитывайте, прежде всего, рекомендации по чистке и уходу, которые дает производитель Вашего полового покрытия.

Турбощетка особенно подходит для уборки текстильных ковровых покрытий с коротким ворсом. Щетка приводится в действие потоком всасываемого пылесосом воздуха и кроме частичек пыли счищает также трудноудалимые нитки, волосы и ворсинки.

Малая турбощетка

Малая турбощетка подходит для чистки мягкой мебели, матрасов, сидений автомобилей, лестничных ступенек с ковровым покрытием и т. п.

Насадка для пола ALLERGOTEC SBDH 285-3

Учитывайте, прежде всего, рекомендации по чистке и уходу, которые дает производитель Вашего полового покрытия.

При уборке о достигнутой степени очистки говорит загорание соответствующего индикатора на цветном дисплее. Эта насадка особенно подходит для ежедневной, отвечающей требованиям гигиены уборки любых половых покрытий.

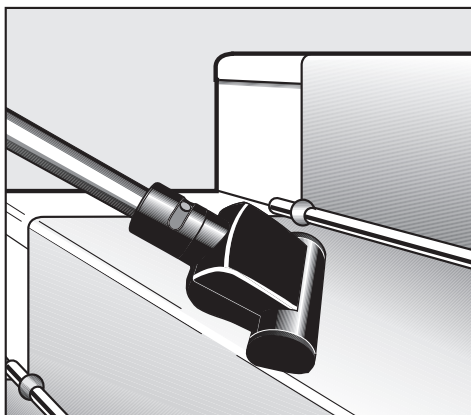
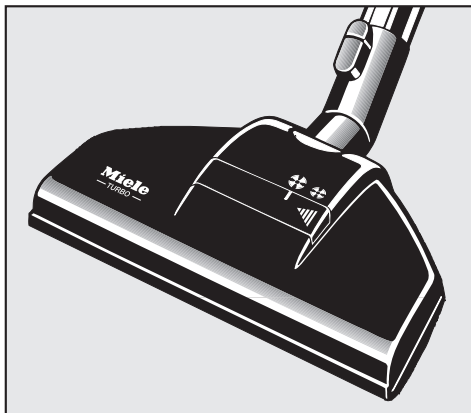

Дополнительно приобретаемые принадлежности

Щетка для пола SBB 235-3

служит для уборки износостойчивых твердых полов, например, плиточных и каменных.



Щетка для паркетного пола SBB Parkett-3

Специальная щетка с натуральной щетиной для уборки твердых полов, требующих бережного ухода, например, паркета и ламината.

При необходимости, длинную натуральную щетину этой щетки можно пропылесосить с помощью щелевой насадки.



Щетка для пола SBB 300-3 с шарниром

служит для уборки любых твердых полов, например, паркета и плитки. При этом особенно подходит для чистки ниш.

Щетка для пола SBB 400-3 с шарниром

По сравнению с щеткой SBB 300-3 эта щетка на 90 мм шире и, следовательно, особенно подходит для чистки больших поверхностей.

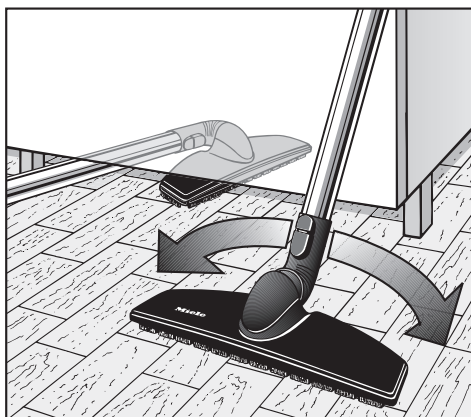

Дополнительно приобретаемые принадлежности

Щетка универсальная

для книг, стеллажей и т. п.



Насадка для матрасов

для удобного удаления пыли с матрасов, мягкой мебели и ее швов.



Щетка для калориферов

(используется только вместе с щелевой насадкой)

служит для удаления пыли с калориферов, узких полок и из щелей.

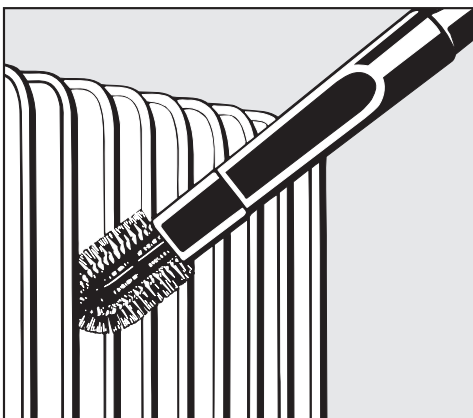

Дополнительно приобретаемые принадлежности

Щелевая насадка, длина 300 мм

для удаления пыли из складок, щелей и углов.

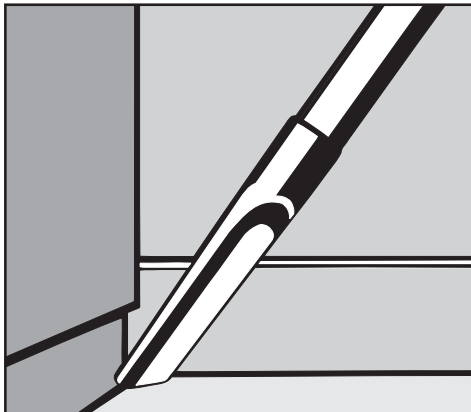

Комплект MicroSet

специальный комплект для чистки небольших предметов и труднодоступных мест (стереоаппаратуры, клавиатуры, моделей и т. п.)

В набор входят следующие принадлежности:

- малый шланг с комбинированной насадкой,
- малая насадка с кистью,
- малая щелевая насадка,
- надставка-удлиннитель.

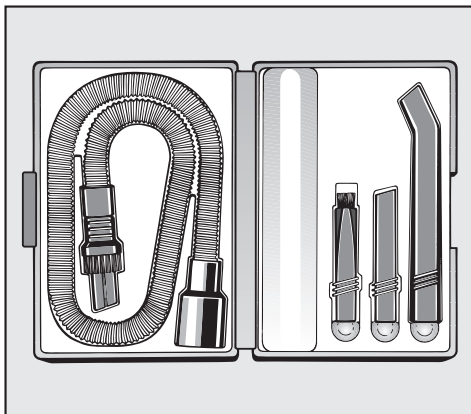

Гигиенический затвор с активированным углем

уменьшает выход пыли и запахов, если Вы снимаете шланг с электропроводом для транспортировки и хранения.

Вы можете прикрепить гигиенический затвор во время уборки пылесосом к шлангу с электропроводом.

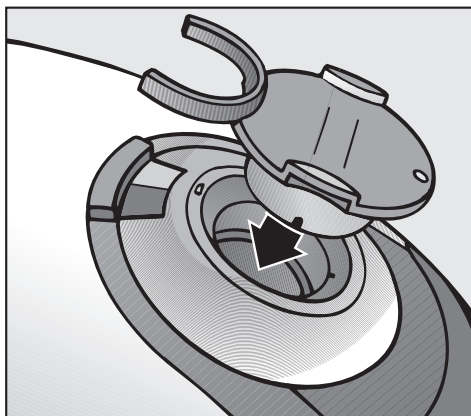

Дополнительно приобретаемые принадлежности

Насадка для мягкой мебели, длина 190 мм

Очень широкая насадка для мягкой мебели позволяет быстро очищать мягкую мебель, матрасы и подушки.

Фильтр выходящего воздуха Active Air Clean

Специальный фильтр с активированным углем, который поглощает запахи, возникающие из-за нахождения пыли в пылесборнике. Благодаря ему в значительной степени предотвращается образование запахов. Фильтр Active Air Clean устанавливается вместо имеющегося фильтра выходящего воздуха.



Решетка для фильтра

Решетка для фильтра потребуется, если Вы позднее вместо фильтра выходящего воздуха Active HEPA захотите установить фильтр Super Air Clean (см. главу "Техобслуживание - Оснастка другим фильтром выходящего воздуха").

Гарантия качества товара

Уважаемый покупатель!

Гарантийный срок на изделие составляет 24 месяца, но не более 36 месяцев со дня его производства. При условии использования изделия исключительно для личных, семейных, домашних и иных нужд, не связанных с осуществлением предпринимательской деятельности.

В течение указанного срока Вы можете реализовать свои права на безвозмездное устранение недостатков изделия и удовлетворение иных установленных законодательством требований потребителя в отношении качества изделия, при условии использования изделия по назначению и соблюдения требований по установке, подключению и эксплуатации изделия, изложенных в настоящей инструкции. Обращаем Ваше внимание на то, что начало исчисления гарантийного срока зависит от правильного заполнения сведений о продаже и, для изделий, требующих специальной установки и подключения, сведений об установке и подключении. Требуйте заполнения!

Пожалуйста, во избежание недоразумений, сохраняйте документы, свидетельствующие об оплате изделия и услуг по его установке и подключению.

Внимание! Изделие имеет уникальный заводской номер. Заводской номер позволяет узнать точную дату производства изделия.

Гарантийное обслуживание не распространяется на:

- работы, оговоренные в настоящей Инструкции, по регулировке, чистке, замене расходных материалов и прочему уходу за изделием;
- расходные материалы (фильтры, мешки-пылесборники и т.п.).

По всем вопросам технического обслуживания или приобретения дополнительных принадлежностей и расходных материалов просим обращаться к продавцу, у которого Вы приобрели это изделие, или в один из сервисных центров Miele.

Контактная информация о Miele

Российская Федерация

Горячая линия **8-800-200-29-00** (звонок бесплатный на всей территории РФ)

E-mail: service@miele.ru

Internet: www.miele.ru

Сервисные центры Miele:

ООО Миле СНГ

129164 Москва
Зубарев пер., 15-1
Тел. (495) 745 89 80
Факс (495) 745 89 84

197046 Санкт-Петербург
Петроградская наб., 18 а
Тел. (812) 332 08 00
Факс (812) 332 03 32

Украина

ООО "Миле"
04073, Киев,
Московский пр-т 9, корп. 1
БЦ "Форум Парк Плаза"
Тел. (044) 590 26 22
8 800 501 25 50
Факс (044) 590 26 210
E-mail: service@miele.ua

Другие страны СНГ

ООО Миле СНГ
Тел. +7 495 745 89 80
Факс +7 495 745 89 84

Внимание!

Условия гарантии в данных странах (в силу местного законодательства) могут быть иными. Уточнить условия гарантии можно у продавца.

Гарантия качества товара

Сведения о продаже

Фирма-продавец: _____

Название магазина и его адрес: _____

Дата покупки: _____

Вскрыл упаковку, проверил комплектность: _____

Подпись продавца и штамп магазина

Подтверждаю получение исправного изделия,
претензий по внешнему виду и комплектности
не имею, с условиями гарантии ознакомлен: _____

Подпись покупателя

Сведения об установке

Фирма-установщик: _____

Дата установки и подключения: _____

За качество выполненных работ отвечаю: _____

ФИО и подпись мастера

Работу принял, качеством работы удовлетворен: _____

Подпись покупателя

Miele

Производитель:

Миле & Ци. КГ, D-33325 Гютерсло, Германия
Miele & Cie. KG, D-33325 Guetersloh

Импортер:

ООО Миле СНГ
Российская Федерация и
страны СНГ
125167 Москва,
Ленинградский проспект, 39а
Телефон: (495) 745 8990
8 800 200 2900
Телефакс: (495) 745 8984

ООО "Миле"
Украина
04070 Киев, ул. Спасская, 30А
Телефон: (044) 496 0300
Телефакс: (044) 494 2285

Internet: www.miele.ua
E-mail: info@miele.ua

Internet: www.miele.ru
E-mail: info@miele.ru



АЯ46